

KOSHIN

SEV-25L
SEV-25F
SEV-40F
SEV-50X
SEV-80X
STV-50X
STV-80X
SEH-50JP
SEH-80JP
SEH-100X
STH-50X
STH-80X
STH-100X
KTH-50X
KTH-80X
KTH-80S
KTH-100X
KTH-100S
SERH-50B
SERH-50V
PGH-50

МОТОПОМПЫ

ИНСТРУКЦИЯ ПО ЭКСПЛУАТАЦИИ



ROTORKOM.EXPERT

EAC

18-02 012281502



Никогда не запускайте помпу в помещении



Не дотрагивайтесь до двигателя, когда он горячий



Перед дозаправкой удостоверьтесь, что двигатель остановлен



Избегайте касаний глушителя или двигателя, когда они еще горячие, одеждой или любыми частями тела во время обслуживания или ремонта.

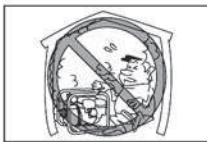

Позаботьтесь о вентиляции помещения. Опасайтесь отравления СО.

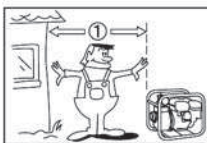

Храните на безопасном расстоянии от выхлопной системы легко воспламеняемые материалы 1 м.



При заправки и дозаправки топливом удостоверьтесь, что двигатель выключен.
-Никогда не заливаете топливо при заженной сигарете или вблизи открытого пламени.
-После заливки топлива удостоверьтесь, что крышка плотно закрыта.

Поздравляем Вас с покупкой мотопомпы фирмы KOSHIN.

В данной инструкции описаны основные работы по обслуживанию и эксплуатации данной мотопомпы. Если у Вас появятся вопросы относительно работы и эксплуатации Вашего изделия, пожалуйста проконсультируйтесь у дилеров фирмы KOSHIN.

МЕРЫ ПРЕДОСТОРОЖНОСТИ

- Пожалуйста прочтите эту инструкцию в полном объеме перед выполнением операций с помпой. Наиболее важная информация, приведенная в данной инструкции, отмечена следующими символами.

ВНИМАНИЕ! Пожалуйста прочтите данную инструкцию полностью перед запуском двигателя.

- Указывает о специльных мерах предосторожности, которые должны быть приняты для предотвращения возможного вреда здоровью персонала во время работы, проверки или ремонта помпы.

- Символ ВНИМАНИЕ определяет предосторожности которые должны быть приняты для предотвращения повреждения помпы.

ПРИМЕЧАНИЕ! дает ключевую информацию о выполнении операций в процессе эксплуатации.

СТАНДАРТНАЯ КОМПЛЕКТАЦИЯ

- Набор инструментов (Двигатель);
- Инструкция по эксплуатации мотопомпы;
- Фильтр сетчатый-1шт.;
- Присоединительные патрубки в сборе-2шт.;
- Хомуты-3шт.;

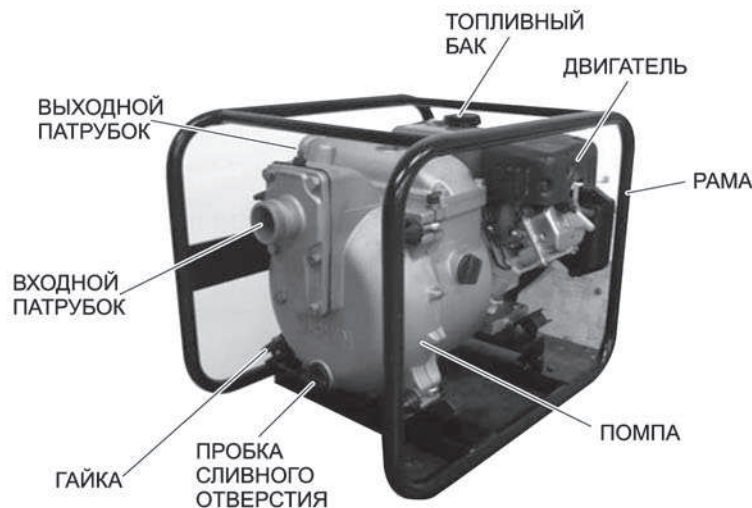
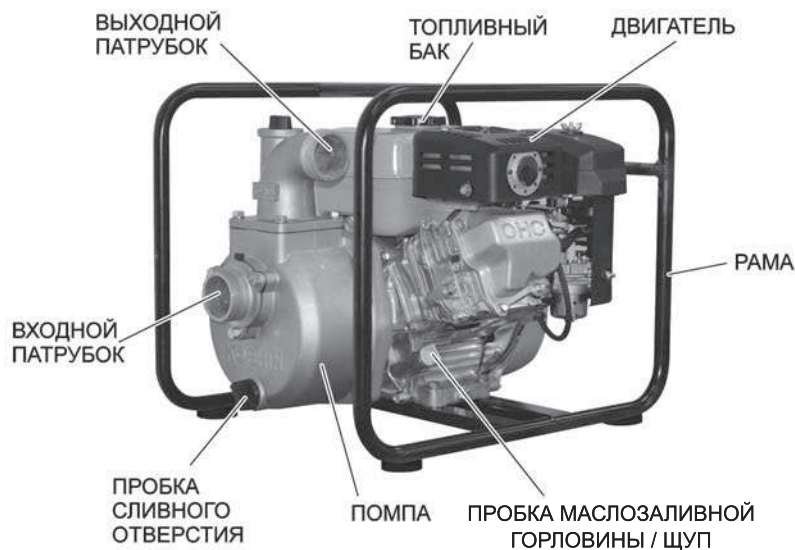

ПОДГОТОВКА К РАБОТЕ

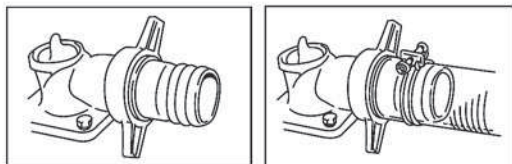

А) Установка рукавов

1. Установите на помпу присоединительные патрубки.

ПРЕДОСТЕРЕЖЕНИЕ! При установке присоединительных патрубков убедитесь, что прокладки установлены.

2. Соедините рукава с присоединительными патрубками с помощью хомутов.

3. Установите сетчатый фильтр на конце всасывающего рукава.

ПРИМЕЧАНИЕ. В случае негерметичности соединения возможен подсос воздуха и нарушение всасывания воды.

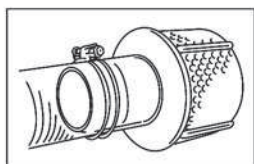

В) ПРЕДОСТЕРЕЖЕНИЕ! Всегда работайте с фильтром, чтобы избежать повреждения помпы инородными частицами.



С) Топливо - Бензин (для SEV-25L - смесь бензин+масло в соотношении 50:1)

ПРЕДУПРЕЖДЕНИЕ. Топливо является легко воспламеняемой и токсичной жидкостью. Прочтите внимательно раздел «Предупреждения по безопасности» перед заливкой топлива.

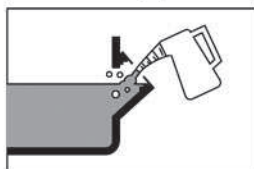

Д) Рекомендованное масло для смазки: Моторное масло для четырехтактного двигателя.

ВНИМАНИЕ! Мотопомпа поставляется без масла.

ПРИМЕЧАНИЕ. Обеспечьте помпе расположение на твердом основании и по возможности ближе к месту забора воды.

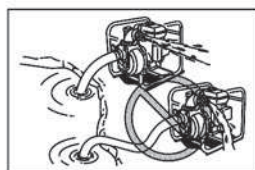
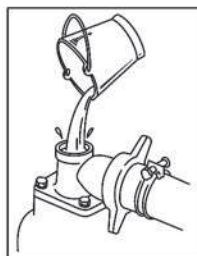

Е) Заливка воды

Открутите пробку заливной горловины и залейте воду до тех пор, пока помпа не наполнится до самого верха.

ПРЕДОСТЕРЕЖЕНИЕ! При работе «всухую» (без воды в корпусе) возможно повреждение механического уплотнения.

Чем выше высота всасывания, тем больше времени требуется для заполнения насоса и тем меньше производительность помпы.

РАБОТА

ПРЕДОСТЕРЕЖЕНИЕ! Помпа имеет в своем составе двигатель, заправляемый маслом. Пожалуйста перед началом работы с помпой залейте масло в двигатель и внимательно прочтите инструкцию по эксплуатации двигателя.

БЕРЕГИТЕСЬ ГИДРАВЛИЧЕСКОГО УДАРА.

ПРЕДОСТЕРЕЖЕНИЕ! Не допускайте переезда колесом или пережатия напорного рукава. Не перекрывайте резко сечение напорного рукава, потому что гидравлический удар может нанести помпе серьезные повреждения.

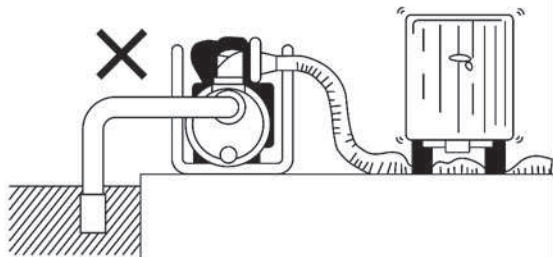

ПРЕДОСТЕРЕЖЕНИЕ!

Не пережимайте напорный рукав!

ПРЕДОСТЕРЕЖЕНИЕ!

Не перекрывайте резко клапан подачи!

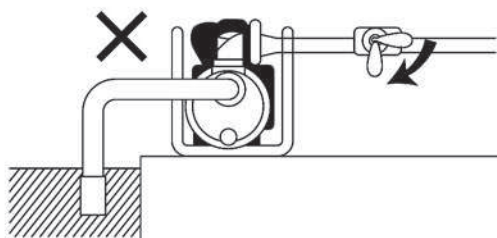

Пожалуйста, для того, чтобы обеспечить максимально эффективную работу двигателя, уделите должное время знакомству с его правильной работой и техническому обслуживанию помпы.



УПРАВЛЕНИЕ МОТОПОМПОЙ

ВНИМАНИЕ! Мотопомпа поставляется без масла.

Использовать масло для бензиновых четырехтактных двигателей SAE#20, при холодных температурах SAE 10W-30 .

Перед каждым пуском проверять уровень масла, замена масла каждые 8 часов в течение первых 20 часов работы и каждые 50 часов после этого.

Топливный кран. Топливный кран служит для открытия и закрытия бензопровода, соединяющего топливный бак с карбюратором.

Перед запуском двигателя следует установить топливный кран в положение «ВКЛ». Когда насос не используется, установите топливный кран в положение «ВЫКЛ», чтобы предотвратить попадание топлива в карбюратор и снизить вероятность утечки топлива.

Переключатель зажигания. Переключатель зажигания управляет системой зажигания. Перед запуском двигателя установите переключатель зажигания в положение «ON».

Если вы установите переключатель зажигания в положение «OFF», то двигатель остановится.

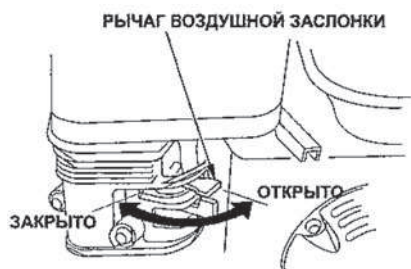

Рычаг ВОЗДУШНОЙ ЗАСЛОНКИ служит для открытия и закрытия воздушной заслонки в карбюраторе. В положении «ЗАКРЫТО» топливно-воздушная смесь обогащается. Это позволяет запустить «холодный» двигатель. Положение «ОТКРЫТО» используется для работы двигателя после запуска, а также для повторного запуска «горячего» двигателя.

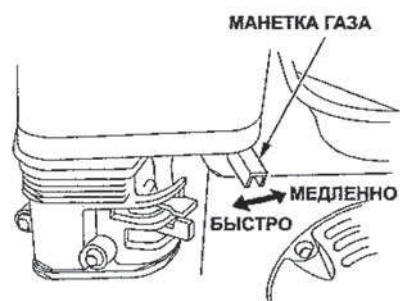

Манетка газа служит для регулирования скорости оборотов двигателя. В зависимости от положения манетки двигатель работает быстрее или медленнее. Мощность насоса регулируется манеткой газа. Увеличение скорости работы двигателя ведет к увеличению мощности насоса. Передвигая манетку в направлении позиции холостого хода можно уменьшить мощность насоса.

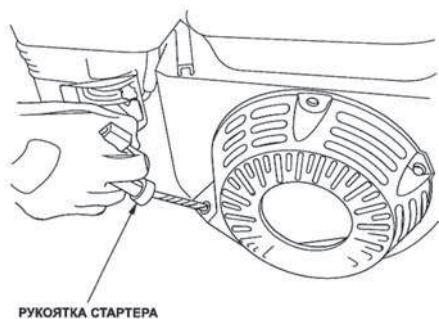

Рукоятка возвратного стартера служит для запуска двигателя.

ОБСЛУЖИВАНИЕ И РЕГУЛИРОВКА

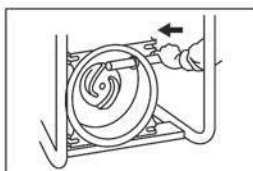
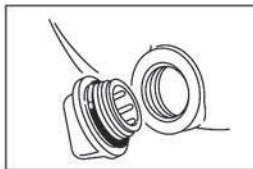

А) Слейте воду после использования.

Вода внутри корпуса при ее замерзании зимой при температуре ниже 0°C может быть причиной разрушения помпы.

В) После использования помпы перед ее хранением слейте воду из помпы через сливное отверстие в нижней части корпуса.

Если помпа перекачивает загрязненную воду в течении долгого периода времени, то большое количество песка накопиться на корпусе помпы что приведет к затруднениям при демонтаже передней крышки. Периодически проводите очистку внутренней поверхности корпуса помпы.

С) Разборка и очистка качающего узла помпы (Замена деталей).

1. Открутите гайку - барашек против часовой стрелки, а затем снимите крышку

2. Потяните ручку на себя и затем вы сможете снять переднюю крышку и улитку.

3. Для снятия крыльчатки нужно открутить внешнюю заглушку. Вы сможете отсоединить крыльчатку с помощью какого-либо стержня или его аналога (только для помп серии КТН).

4. Снимите с вала двигателя уплотнение вместе с втулкой.

ЗАМЕЧАНИЕ:

Пожалуйста, не ударяйте молотком по крыльчатке для извлечения её из качающего узла. Это может привести к повреждению крыльчатки. Для этого в первую очередь открутите гайку - барашек и затем вставьте небольшую штангу, которая должна быть достаточно тонкая, чтобы пройти сквозь отверстие, и рукояткой молотка ударьте по другой стороне.

ЗАМЕЧАНИЕ:

Когда собираете конструкцию, не забудьте правильно установить регулировочную шайбу, уплотнительное кольцо и т.д. Также правильно установите переднюю крышку и равномерно затяните правую и левую заглушку. Если не полностью собрать помпу это может повлиять на её характеристики.

ХРАНЕНИЕ

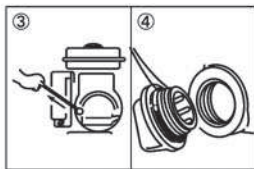
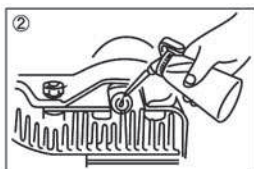
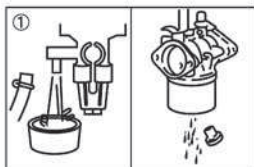

1. Слейте топливо из бака, топливного крана и карбюратора.

2. Залейте 5 - 6 см.куб моторного масла в отверстия для свечей.

3. Потяните за ручку стартера , пока не почувствуете напряжение (Это предотвратит образование ржавчины в цилиндрах и на клапанах).

4. Полностью слейте воду из помпы.

5. Накройте двигатель защитным материалом для защиты его от пыли и грязи.





ВНИМАНИЕ

Грязевые мотопомпы/Полугрязевые мотопомпы предназначены для перекачивания воды с содержанием взвешенных твердых веществ* до 25%/10%. Если процентное содержание взвешенных частиц выше, это приведет к преждевременному износу и сбоям работы. Для успешного перекачивания воды, содержащей любые виды грязи, все твердые вещества должны присутствовать в воде в виде взвеси.

* Под взвешенными твердыми веществами подразумеваются частицы грязи, «плавающие» в воде. Размер взвешенных твердых частиц, которые допустимы при перекачивании, определяется размерами насоса. Для определения максимального размера частиц во взвеси обратитесь к приведенной ниже таблице.

Неправильная установка всасывающего сетчатого фильтра может привести к поломке насоса и дорогостоящему ремонту. Сетчатый фильтр предотвращает попадание в насос взвешенных твердых частиц, размер которых больше, чем предусмотрено конструкцией насоса.

Сетчатый фильтр следует устанавливать в таком положении, где вода будет набираться наиболее легко. При установке на ненадежном основании, например на песке или гравии, поместите под сетчатый фильтр деревянные доски или блоки и т.п., чтобы избежать его погружения в землю.

МАКСИМАЛЬНЫЙ РАЗМЕР ЧАСТИЦ	МОДЕЛЬ
8 мм 	STV-50X, STH-50X
9 мм 	STV-80X, STH-80X, STH-100X
20 мм 	KTH-50X
27 мм 	KTH-80X, KTH-100X, KTH-80S, KTH-100S

НЕИСПРАВНОСТИ И ИХ УСТРАНЕНИЕ

НЕИСПРАВНОСТЬ	ПРИЧИНА	УСТРАНЕНИЕ
Помпа не работает	Не запустился двигатель	Обращайтесь к инструкции по эксплуатации двигателя
	Не вращается крыльчатка помпы	Разобрать и почистить помпу
Напор помпы мал	Проникновение воздуха во всасывающий рукав	Проверить все соединения на всасывающей магистрали
	Упала частота вращения	Отрегулируйте частоту оборотов двигателя
	Повреждено механическое уплотнение	Заменить уплотнение
	Большая высота всасывания	Уменьшить высоту
	Установлен уменьшенный диаметр рукавов, большое расстояние перекачки, перегиб/скручивание шлангов.	Установить шланги соответствующего диаметра, сократить расстояние на всасывание/подаче, распрямить рукав
	Течь воды через стыки или через не герметичности в рукаве	Устранить все течи
	Загрязнение инородными телами	Разобрать и почистить помпу
Помпа не всасывает воду	Изнас и нарушение целостности поверхности крыльчатки	Заменить крыльчатку
	Проникновение воздуха во всасывающий рукав	Проверить рукав в месте соединения
	Недостаточное количество воды залито внутрь помпы	Залить воду в корпус до полного заполнения
	Недостаточное уплотнение пробки слива	Проверить уплотнение пробки слива и залива воды
	Недостаточное число оборотов двигателя	Отрегулировать обороты двигателя
	Подсос воздуха через механическое уплотнение	Заменить уплотнение

ТРУДНОСТИ ПРИ ЗАПУСКЕ

ТРУДНОСТЬ		УСТРАНЕНИЕ
Неудачный старт двигателя	Нет достаточной искры для воспламенения топливоздушной смеси	1. Вывернуть свечу зажигания и, касаясь ею металлической частью блока цилиндров, проверьте есть ли искра между электродами свечи зажигания.
		2. Если нет искры между электродами свечи зажигания, замените её.
		3. Если и после этого нет искры, проверьте двигатель в соответствующем сервисном центре.
	Достаточна ли компрессия?	1. Проверьте компрессию путем медленного натяжения ручного стартера. Если компрессия мала, проверьте степень затяжки свечи зажигания и других частей. Затяните незатянутые части.
		2. Если и после этого компрессия мала, проверьте двигатель в соответствующем сервисном центре.
	Поступает ли топливо в цилиндр?	1. Установить комбинированный рычаг управления в положение «Воздушная заслонка», дернуть несколько раз и вывернуть свечу зажигания. Если окончание свечи зажигания мокрое от топлива, то подача топлива в норме.
		2. Если топливо поступает не должным образом, проверьте карбюратор и топливный фильтр на наличие возможных засорений
		3. Если топливо поступает должным образом и при этом двигатель не может запуститься, поменяйте топливо.

Модель		SEV-25L	SEV-25F	SEV-40F	SEV-50X	SEV-80X
Помпа	Соединения вх/вых, мм	25	25	40	50	80
	Тип соединения	внешняя трубная резьба				
	Высота подъема, м	32	35	26	27	27
	Производительность, л/мин	110	130	260	620	1050
	Высота всасывания, м	8				
Двигатель	Тип	Бензиновый 2-тактный воздушного охлаждения	Бензиновый 4-тактный воздушного охлаждения			
	Модель	Koshin KC26	Koshin K35	Koshin K100	Koshin K180	
	Объем цилиндра, см ³	26	35	98	179	
	Номинальная мощность, кВт(л.с) при об/мин	0.7 (0.93) / 7500	0.81 (1.1) / 6500	1.6 (2.1) / 3600	3.1 (4.2) / 3600	
	Топливо	Топливная смесь (бенз ин/масло в пропорции 1/50)	Автомобильный неэтилированный бензин не ниже АИ-92			
	Объем топливного бака, л	0.6	0.73	2	3.6	
	Время непрерывной работы (преблизительно)	50 min	55 min	2	2.6	2.4
	Тип стартера	ручной				
	Аксессуары в комплекте	1шт. Сетчатый фильтр, 2 шт. Муфта для соединения шлангов, 3 шт. Хомут для шлангов, 1шт. Свечной ключ				
Вес брутто/нетто, кг	6.8 / 5.5	8.5 / 7.4	22 / 18	27.2 / 25.2	30.7 / 28.7	
Габаритные размеры упаковка ДхШхВ, мм	358 x 263 x 323	403 x 266 x 348	450 x 330 x 397	504 x 405 x 411	543 x 425 x 460	
Габаритные размеры мотопомпа ДхШхВ, мм	336 x 237 x 313	395 x 242 x 334	428 x 308 x 374	489 x 392 x 396	528 x 412 x 448	

Модель		SEH-50JP	SEH-80JP	SEH-100X
Помпа	Соединения вх/вых, мм	50	80	100
	Тип соединения	внешняя трубная резьба		
	Высота подъема, м	27		28
	Производительность, л/мин	640	1100	1450
	Высота всасывания, м	8		
Двигатель	Тип	Бензиновый 4-тактный воздушного охлаждения		
	Модель	Honda GP160		Honda GX240
	Объем цилиндра, см ³	163		270
	Номинальная мощность, кВт(л.с) при об/мин	2.9 (3.9)		4.6 (6.2) / 3600
	Топливо	Автомобильный неэтилированный бензин не ниже АИ-92		
	Объем топливного бака, л	3.1		5.3
	Время непрерывной работы (преблизительно)	2.5	2.2	2.5
Тип стартера	ручной			
Аксессуары в комплекте	1шт. Сетчатый фильтр, 2 шт. Муфта для соединения шлангов, 3 шт. Хомут для шлангов, 1шт. Свечной ключ			
Вес брутто/нетто, кг	26 / 24	30 / 27.3	59 / 54	
Габаритные размеры упаковка ДхШхВ, мм	504 x 401 x 406	525 x 389 x 458	680 x 490 x 675	
Габаритные размеры мотопомпа ДхШхВ, мм	489 x 386 x 391	510 x 375 x 448	650 x 458 x 645	

Модель		STV-50X	STH-50X	STV-80X	STH-80X	STH-100X
Помпа	Соединения вх/вых, мм	50	50	80	80	100
	Тип соединения	внешняя трубная резьба				
	Высота подъема, м	26	29	26	26	28
	Производительность, л/мин	580	600	900	900	1450
	Перекачиваемые частицы, мм	8	8	9	9	9
	Высота всасывания, м	8				
Двигатель	Тип	Бензиновый 4-тактный воздушного охлаждения				
	Модель	Koshin K180	Honda GX120	Koshin K180	Honda GX160	Honda GX240
	Объем цилиндра, см ³	179	118	179	163	270
	Номинальная мощность, кВт(л.с) при об/мин	3.1 (4.2) / 3600	2.1 (2.9) / 3600	3.1 (4.2) / 3600	2.9 (4.0) / 3600	4.6 (6.3) / 3600
	Топливо	Автомобильный неэтилированный бензин не ниже АИ-92				
	Объем топливного бака, л	3.6	2	3.6	3.6	5.3
	Время непрерывной работы (преблизительно)	2.6	3	2.4	3	3
Тип стартера	ручной					
Аксессуары в комплекте	1шт. Сетчатый фильтр, 2 шт. Муфта для соединения шлангов, 3 шт. Хомут для шлангов, 1шт. Свечной ключ					
Вес брутто/нетто, кг	31 / 29	26.5 / 25.4	32.9 / 30.9	35 / 33.5	64 / 56	
Габаритные размеры упаковка ДхШхВ, мм	554 x 400 x 471	593 x 425 x 528	593 x 425 x 528	520 x 429 x 478	680 x 490 x 675	
Габаритные размеры мотопомпа ДхШхВ, мм	539 x 386 x 460	483 x 377 x 410	578 x 411 x 517	505 x 415 x 467	650 x 458 x 645	

Модель		КТН-50X	КТН-80X	КТН-80S	КТН-100X	КТН-100S	
Помпа	Соединения вх/вых, мм	50	80		100		
	Тип соединения	внешняя трубная резьба					
	Высота подъема, м	30	27		25	30	
	Производительность, л/мин	700	1340	1450		1650	2050
	Перекачиваемые частицы, мм	20	27		26	30	
Высота всасывания, м		8					
Двигатель	Тип	Бензиновый 4-тактный воздушного охлаждения					
	Модель	Honda GX160	Honda GX240	Honda GX270	Honda GX340	Honda GX390	
	Объем цилиндра, см ³	163	270		389	389	
	Номинальная мощность, кВт(л.с) при об/мин	2.9 (4.0) / 3600	4.6 (6.3) / 3600	5.1(6.9) / 3600	6.3(8.5) / 3600	8.7(11.8) / 3600	
	Топливо	Автомобильный неэтилированный бензин не ниже АИ-92					
	Объем топливного бака, л	3.1	5.3		6.1		
	Время непрерывной работы (приблизительно)	2.2	2.5	2			
Тип стартера		ручной					
Аксессуары в комплекте		1шт. Сетчатый фильтр, 2 шт. Муфта для соединения шлангов, 3 шт. Хомут для шлангов, 1шт. Свечной ключ					
Вес брутто/нетто, кг		51 / 47	64 / 59	73 / 66	85 / 78	91 / 82	
Габаритные размеры упаковка ДхШхВ, мм		646 x 488 x 509	711 x 506 x 570	730 x 530 x 600	780 x 570 x 652	785 x 565 x 630	
Габаритные размеры мотопомпа ДхШхВ, мм		620 x 463 x 481	690 x 486 x 537	705 x 505 x 565	745 x 536 x 625	755 x 540 x 595	

Модель		SERH-50B	SERH-50V	PGH-50
Помпа	Соединения вх/вых, мм	50	50	50
	Тип соединения	внешняя трубная резьба		
	Высота подъема, м	57	80	26
	Производительность, л/мин	440	430	560
	Высота всасывания, м	8		
Двигатель	Тип	Бензиновый 4-тактный воздушного охлаждения		
	Модель	Honda GX160	Honda GX160 Hi-Revolution	Honda GX120
	Объем цилиндра, см ³	163	163	118
	Номинальная мощность, кВт(л.с) при об/мин	2.9 (3.9) / 3600	3.2 (4.3) / 3600	2.1 (2.9) / 3600
	Топливо	Автомобильный неэтилированный бензин не ниже АИ-92		
	Объем топливного бака, л	3.1	3.1	2
	Время непрерывной работы (приблизительно)	2	2	2
Тип стартера		ручной		
Аксессуары в комплекте		1шт. Сетчатый фильтр, 2 шт. Муфта для соединения шлангов, 3 шт. Хомут для шлангов, 1шт. Свечной ключ	1шт. Сетчатый фильтр 2шт.(50мм) + 2шт.(32мм) Муфта для соединения шлангов 1шт Заглушка (50мм) 3шт.(50мм) + 2шт.(32мм) Хомут для шлангов, 1шт Свечной ключ	1шт. Сетчатый фильтр, 2 шт. Муфта для соединения шлангов, 3 шт. Хомут для шлангов, 1шт. Свечной ключ"
Вес брутто/нетто, кг		34 / 31	37 / 34	24 / 23
Габаритные размеры упаковка ДхШхВ, мм		535 x 405 x 440	555 x 450 x 468	510 x 418 x 433
Габаритные размеры мотопомпа ДхШхВ, мм		520 x 391 x 434	535 x 436 x 457	495 x 404 x 407

ROTORKOM.EXPERT

Бесплатный звонок по России: **+7 (800) 222-12-08**

Многоканальный Москва: **+7 (495) 748-85-80**

E-mail: **info@rotorkom.ru**